

RMA150 系列

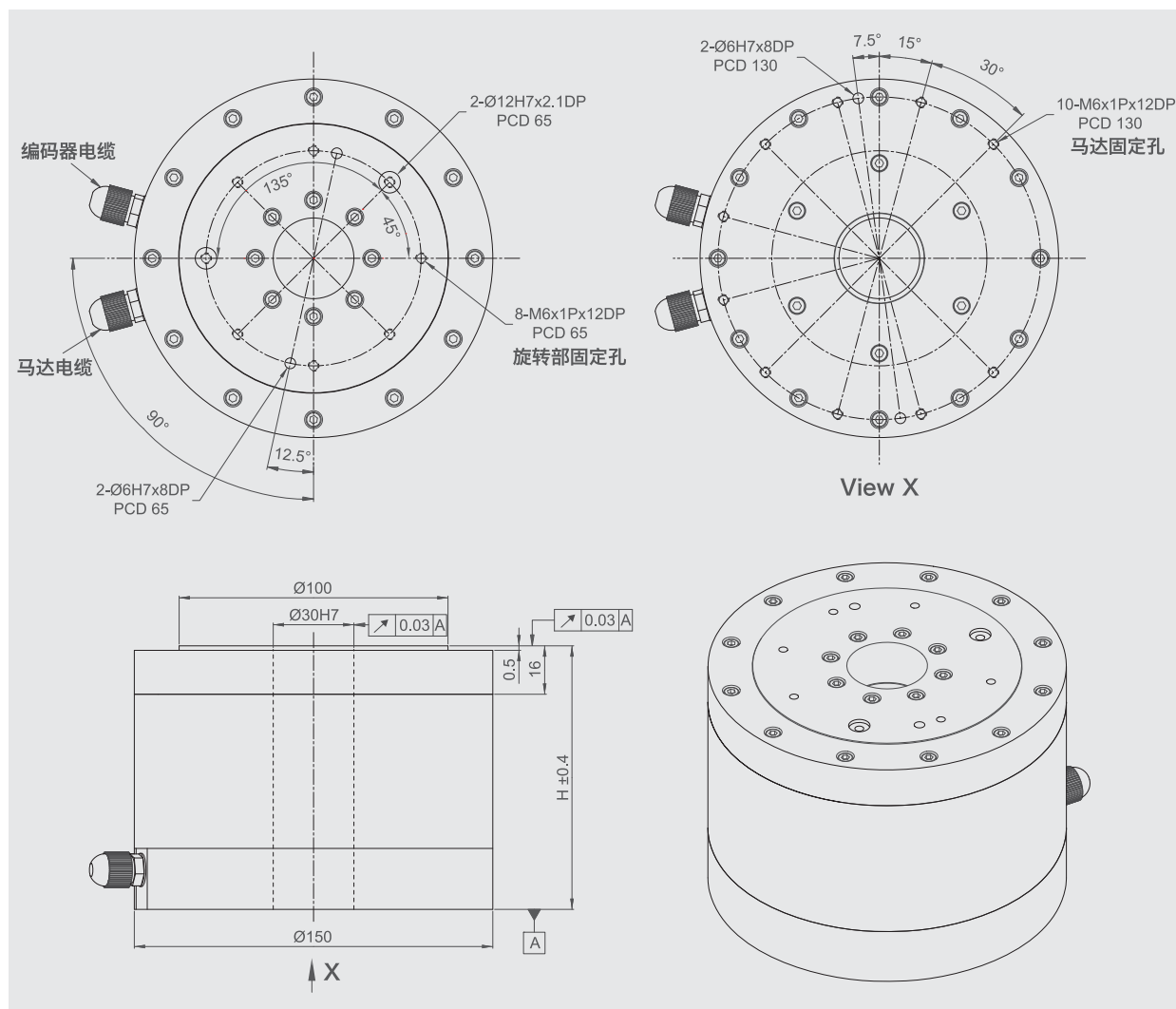

电机参数

规格	RMA150-050	RMA150-100	RMA150-150
连续转矩 (N·m)	5	10	15
连续电流 (A)	4	4	4
峰值扭矩 (N·m)	15	30	45
峰值电流 (A)	12	12	12
最大轴向荷重 (N)	25000	25000	25000
最大力矩荷重 (N·m)	670	670	670
分辨率 (bit)	19	19	19
重复定位精度 (arc-sec)	±2.5	±2.5	±2.5
定位精度 (arc-sec)	±90	±90	±90
高度 (mm)	115	135	155